

CENTRO CULTURAL UNIVERSITARIO DR. VICTOR MANUEL BALLESTEROS

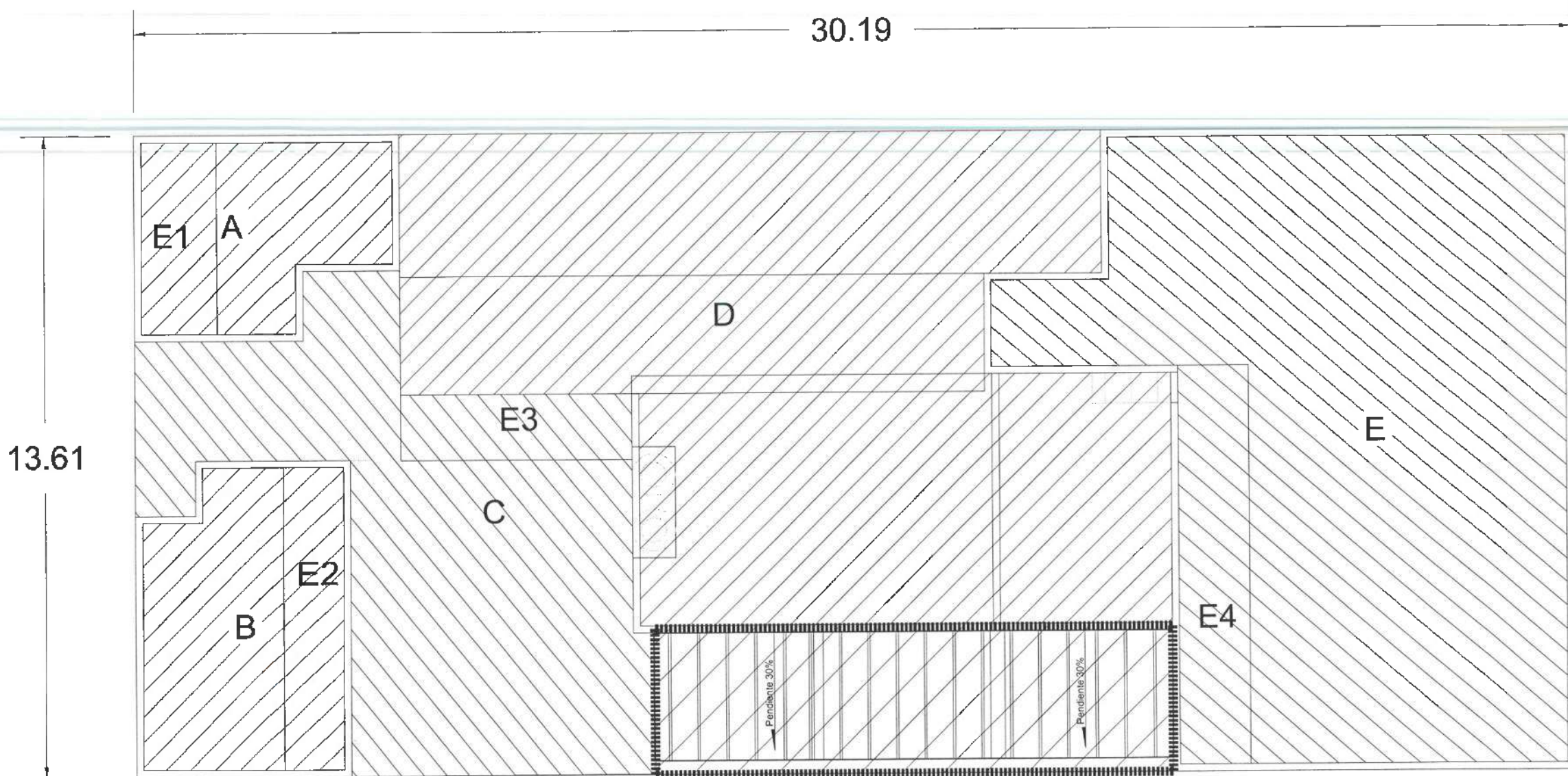

PLANTA DE AZOTEA



UNIVERSIDAD AUTÓNOMA DEL ESTADO DE HIDALGO
DIRECCIÓN GENERAL DE PLANEACIÓN
DIRECCIÓN DE PROYECTOS Y OBRAS



NOTAS:



DR. OCTAVIO CASTILLO ACOSTA
DIRECCIÓN DE PROYECTOS Y OBRAS
ARQ. ADRIÁN CORDERO VIEYRA

PROYECTO: MANTENIMIENTO PREVENTIVO Y/O CORRECTIVO DE
IMPERMEABILIZACIONES EN ÁREAS ESPECÍFICAS DE LA
INFRAESTRUCTURA FÍSICA UNIVERSITARIA, 2DA. ETAPA

PLANO:
ARQUITECTÓNICO CCU-VMB

PLANTA AZOTEA

UNIDAD: METROS

ESCALA: 1:400

FECHA: NOVIEMBRE 2025

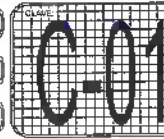

CENTRO CULTURAL UNIVERSITARIO "LA GARZA"

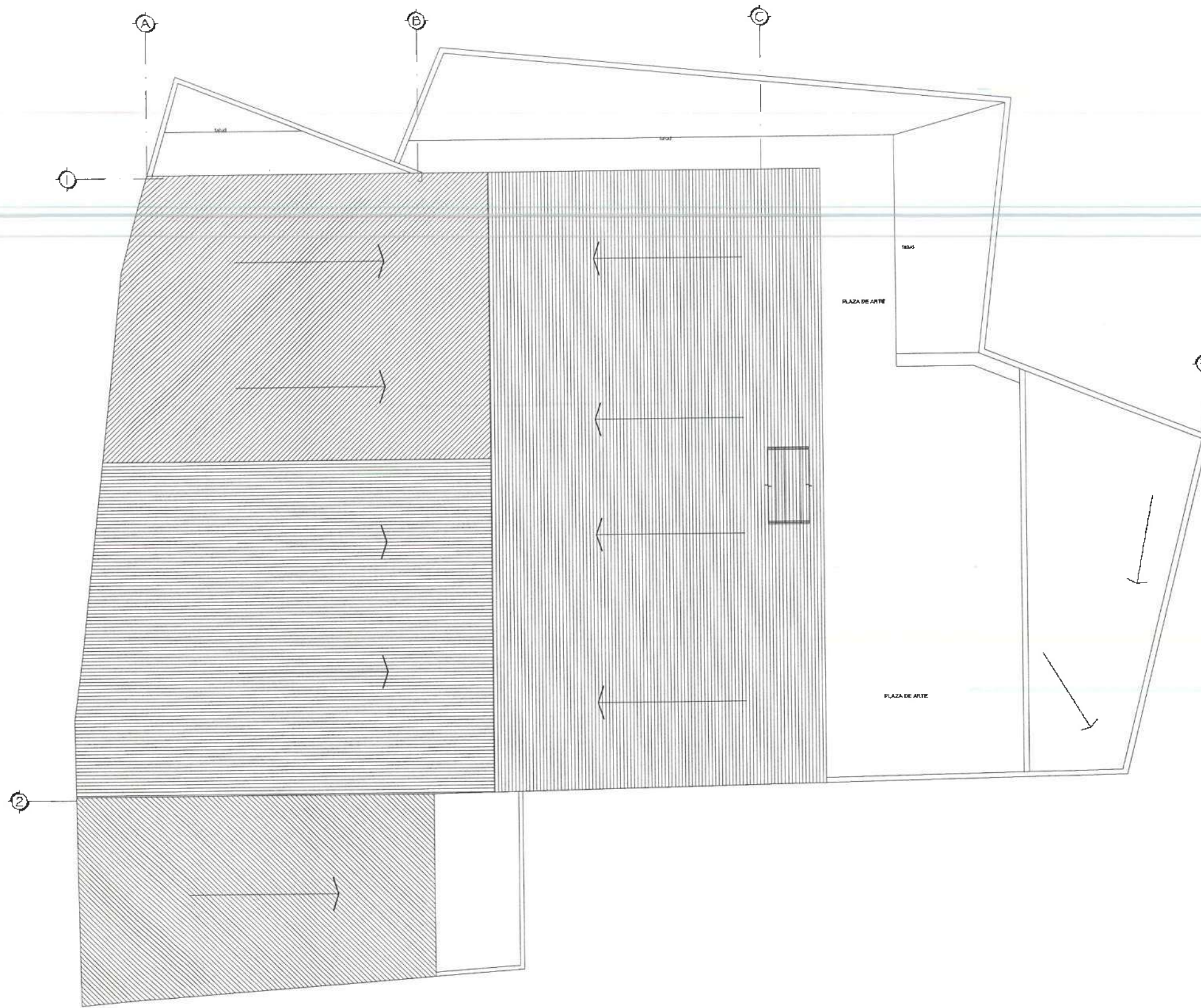

PLANTA AZOTEA TALLER DE DANZA
P. ARQUITECTÓNICA

DIRECCIÓN GENERAL DE PLANEACIÓN
DIRECCIÓN DE PROYECTOS Y OBRAS



NOTAS:



Dirección Proyectos y Obras

DR. OCTAVIO CASTILLO ACOSTA
ARQ. ADRIÁN CORDERO VIEIRA

MANTENIMIENTO PREVENTIVO Y/O CORRECTIVO DE
IMPERMEABILIZACIONES EN ÁREAS ESPECÍFICAS DE LA
INFRAESTRUCTURA FÍSICA UNIVERSITARIA, 2DA. ETAPA

CALLE SARAHINO ABASCEDO 4000
PACHUCA DE SOTOLO, HIDALGO

DIRECCIÓN DE PROYECTOS Y OBRAS

ARQUITECTÓNICO CCUAG

CONJUNTO

METROS

S/E

NOVIEMBRE 2025

C-01

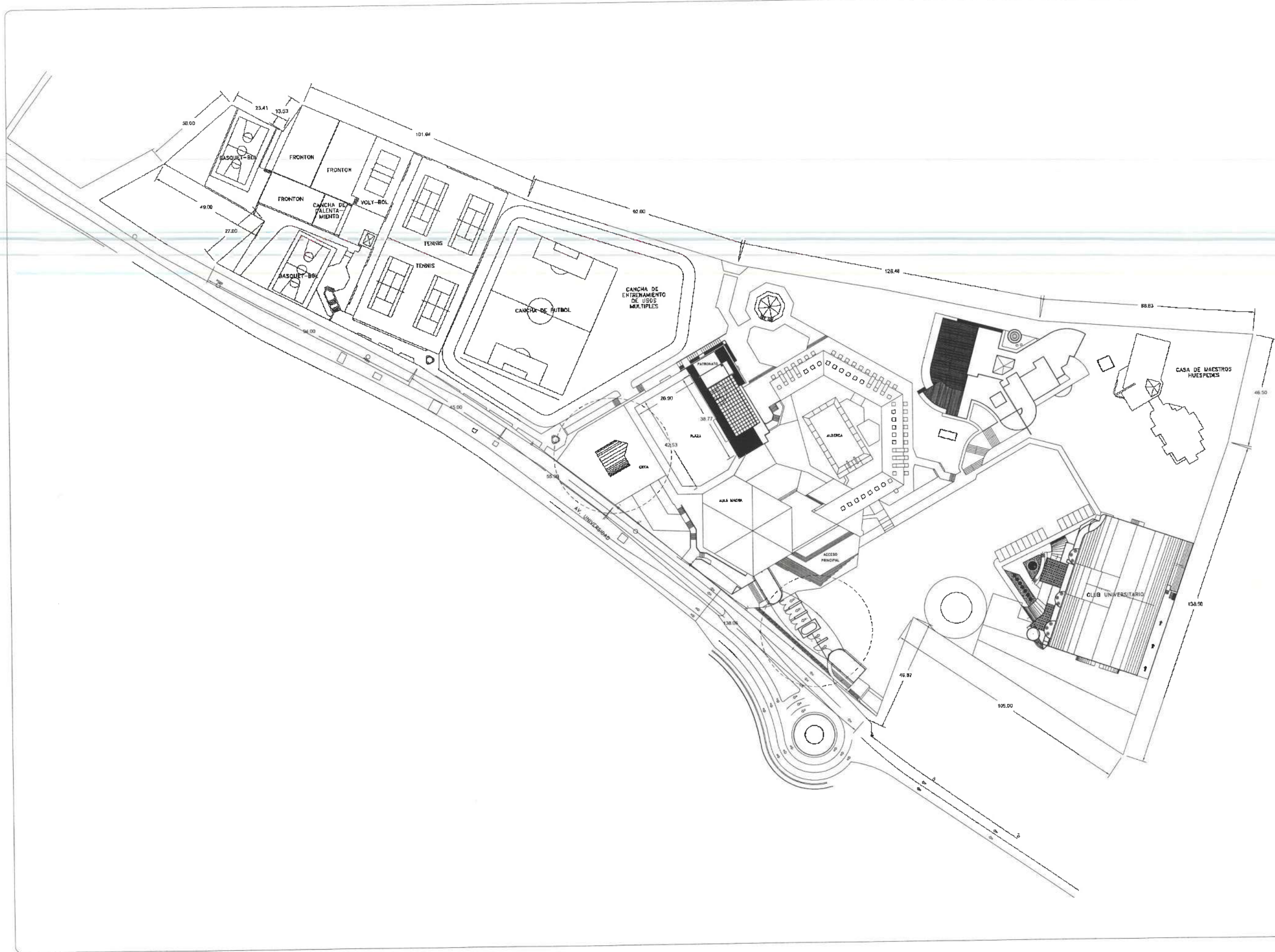

UNIVERSIDAD AUTÓNOMA DEL ESTADO DE HIDALGO
DIRECCIÓN GENERAL DE PLANEACIÓN
DIRECCIÓN DE PROYECTOS Y OBRAS



PROYECTO:

FECHA:

ESCALA:



Dirección Proyectos y Obras

PROYECTO DE LOCALIZACIÓN

PROYECTADO POR:
DR. OCTAVIO CASTILLO ACOSTA

PROYECTADO POR:
ARQ. ADRIÁN CORDERO VIEIRA

PROYECTO DE LOCALIZACIÓN PRESENTADO Y/O CORREGIDO DE ACUERDO CON LAS OBSERVACIONES EN LOS SUPUESTOS DE LA DIRECCIÓN GENERAL DE PLANEACIÓN DE LA UNIVERSIDAD DEL ESTADO DE HIDALGO.

LUGAR: **AV. UNIVERSIDAD**

PROYECTO: **CENTRO DE ESTUDIOS UNIVERSITARIOS**

CONJUNTO

ESCALA: **METROS**

ESCALA: **1:750**

FECHA: **ABRIL 2025**

C-01



UNIVERSIDAD AUTÓNOMA DEL ESTADO DE HIDALGO
DIRECCIÓN GENERAL DE PLANEACIÓN
DIRECCIÓN DE PROYECTOS Y OBRAS



UBICACIÓN:



Dirección Proyectos y Obras

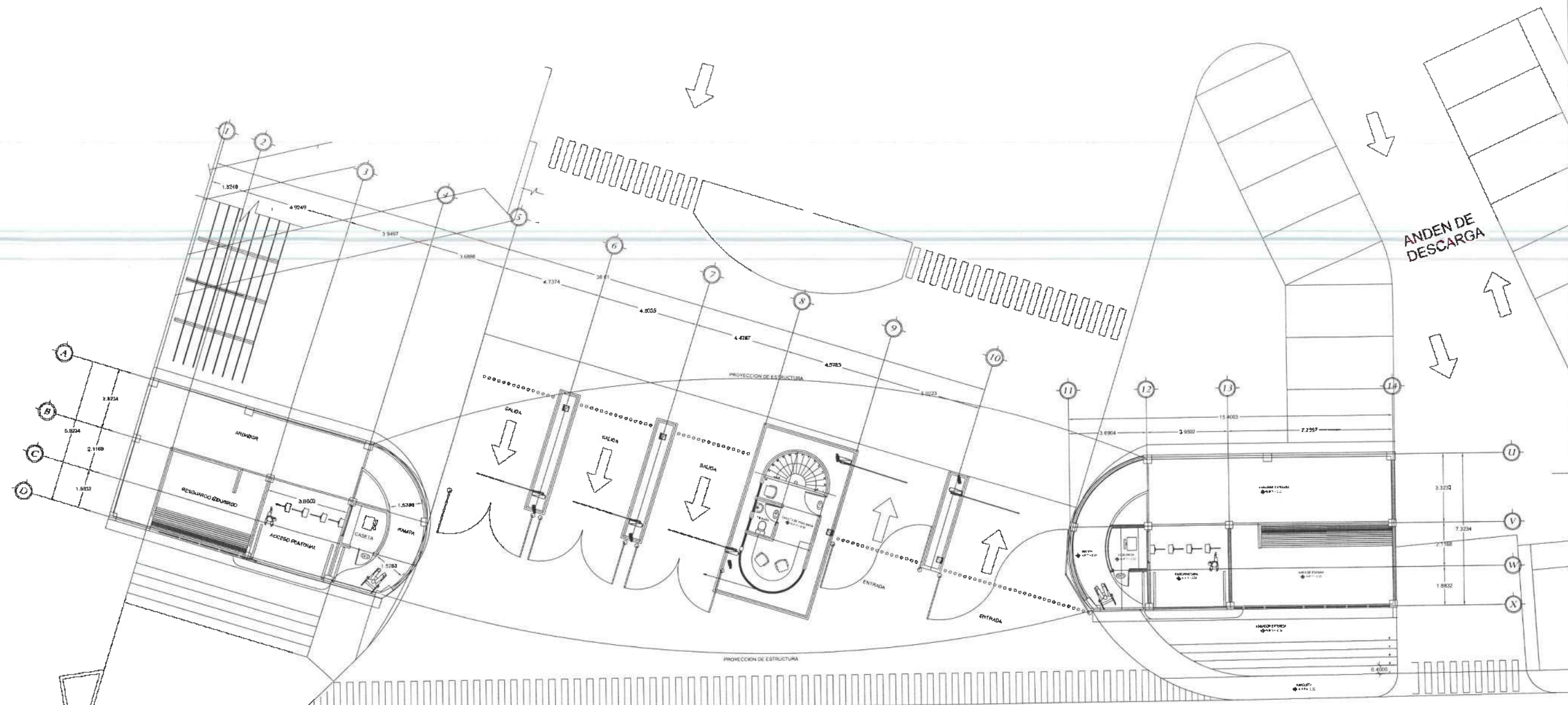

PLANTA MARCO DE ACCESO

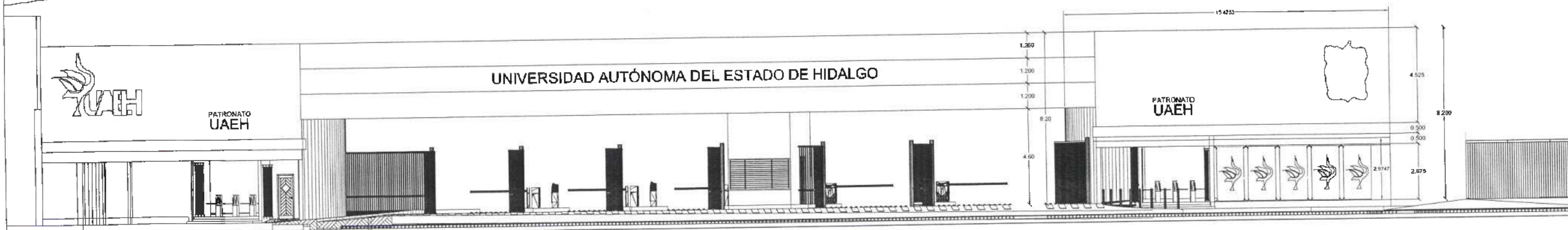

FACHADA DE CONJUNTO

CRONOGRAMA

DR. OCTAVIO CASTILLO ACOSTA
DIRECCIÓN GENERAL DE PLANEACIÓN
ARQ. ADRIÁN CORBERO VIEIRA

PROYECTO: MAESTRANZAS DE INGENIERÍA Y DE INGENIERÍA EN SISTEMAS DE INFORMACIÓN Y COMUNICACIÓN DE LA UNIVERSIDAD DEL ESTADO DE HIDALGO

ACCIONES: ANÁLISIS DE OBRAS, PROYECTO DE OBRAS, PROYECTO DE OBRAS

PROYECTO: PATRONATO UAEH

PLANTA MARCO DE ACCESO

PLANTA MARCO DE ACCESO

METROS

SE

NOVIEMBRE 2025

C-02

CENTRO DE CÓMPUTO ACADEMICO

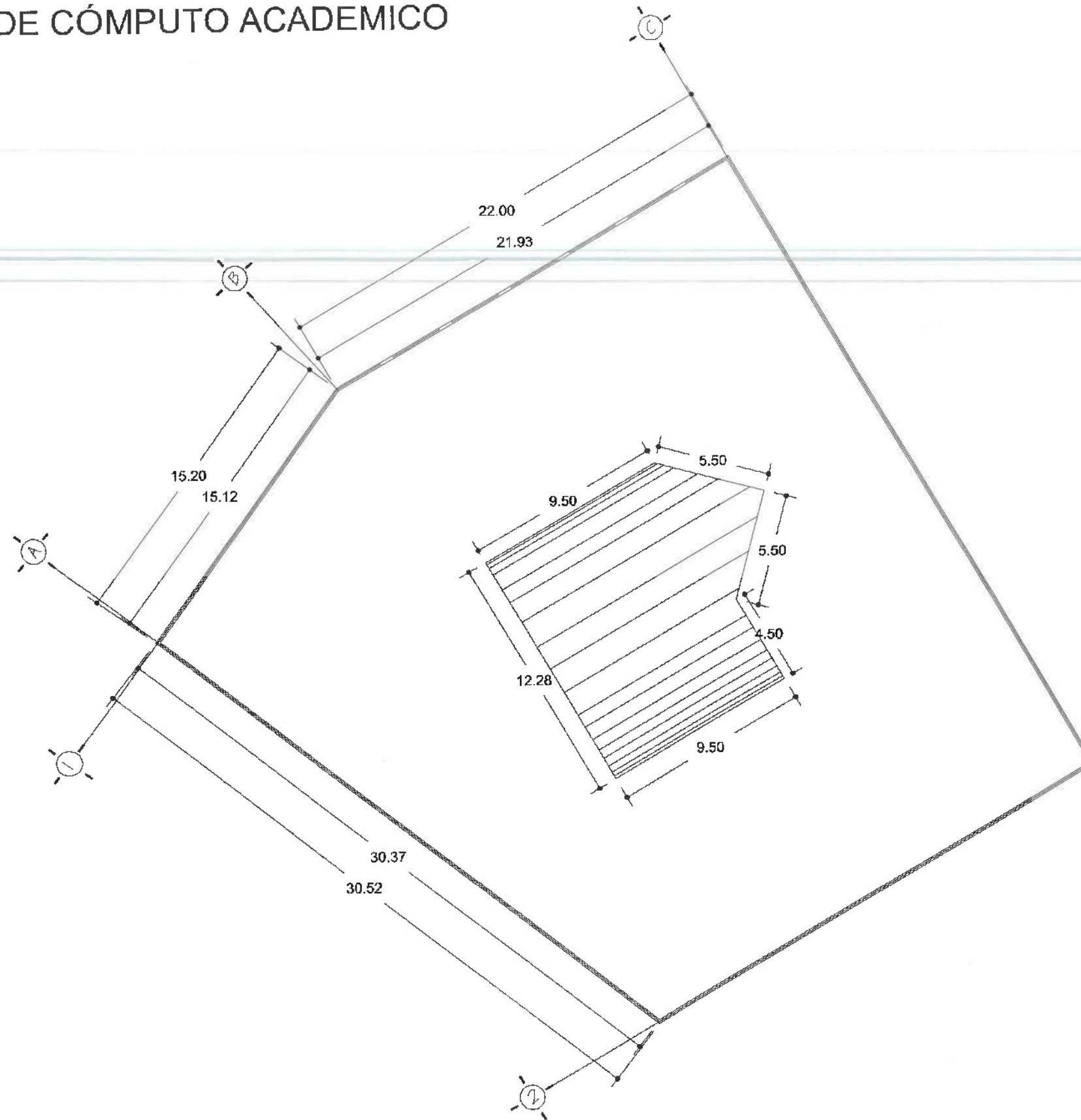

PLANTA DE AZOTEA



UNIVERSIDAD AUTÓNOMA DEL ESTADO DE HIDALGO
DIRECCIÓN GENERAL DE PLANEACIÓN
DIRECCIÓN DE PROYECTOS Y OBRAS



ENCUADRE



Dirección Proyectos y Obras

ENCUADRE

DR. OCTAVIO CASTILLO ACOSTA
ARQ. ADRIÁN CORDERO VIEIRA

MANTENIMIENTO PREVENTIVO Y/O CORRECTIVO DE LA INFRAESTRUCTURA DE LA UNIVERSIDAD AUTÓNOMA DEL ESTADO DE HIDALGO

UNIVERSIDAD AUTÓNOMA DEL ESTADO DE HIDALGO

PLANTA DE CÓMPUTO ACADEMICO

PLANTA DE AZOTEA CECA

METROS

S/E

NOVIEMBRE 2025

C-03



UNIVERSIDAD AUTÓNOMA DEL ESTADO DE HIDALGO
DIRECCIÓN GENERAL DE PLANEACIÓN
DIRECCIÓN DE PROYECTOS Y OBRAS

NORTE:



NOTAS:

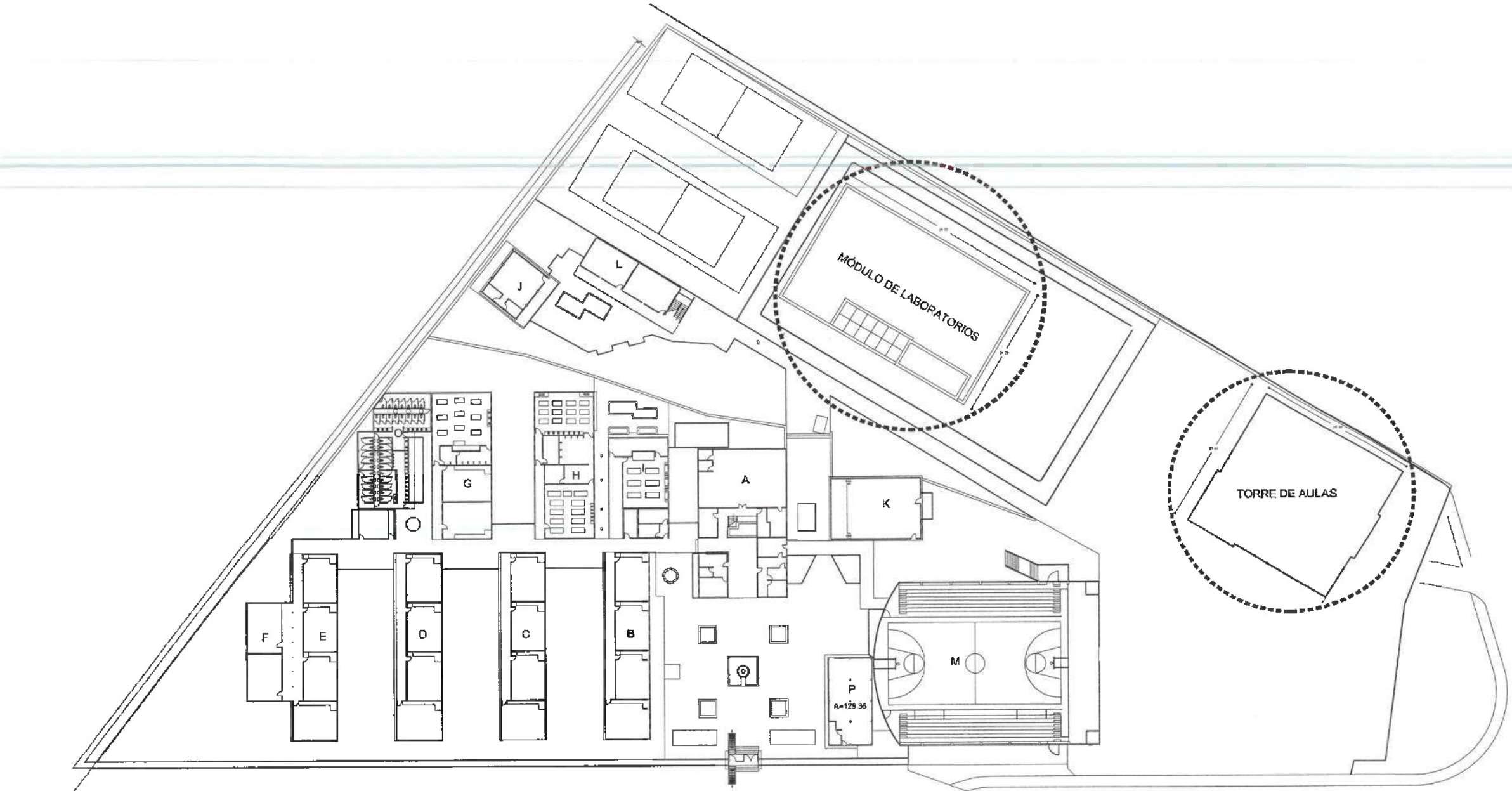

PREPARATORIA No. 1



Dirección Proyectos y Obras

RECTOR DE LA U.A.E.H.
DR. OCTAVIO CASTILLO ACOSTA
DIRECCIÓN DE PROYECTOS Y OBRAS
ARO. ADRIÁN CORDERO VIEIRA

PROYECTO: MANTENIMIENTO PREVENTIVO Y/O CORRECTIVO DE IMPERMEABILIZACIONES EN ÁREAS ESPECÍFICAS DE LA INFRAESTRUCTURA FÍSICA UNIVERSITARIA, 2DA. ETAPA

UBICACIÓN:
PROYECTO:
DISEÑO POR: PERALTA/S/DE/PAJULA



PLANO:
ARQUITECTÓNICO PREP. 1

PLANO:
CONJUNTO

CONTENIDO:
METROS

ESCALA:
1:400

FECHA:
NOVIEMBRE 2025





UNIVERSIDAD AUTÓNOMA DEL ESTADO DE HIDALGO
DIRECCIÓN GENERAL DE PLANEACIÓN
DIRECCIÓN DE PROYECTOS Y OBRAS



NOTAS:



Dirección Proyectos y Obras

RECTOR DEL I.A.S. S.
DR. OCTAVIO CASTILLO ACOSTA
DIRECTOR PROYECTOS Y OBRAS
ARQ. ADRIÁN CORDERO VIEYRA

PROYECTO: MANTENIMIENTO PREVENTIVO Y/O CORRECTIVO DE IMPERMEABILIZACIONES EN ÁREAS ESPECÍFICAS DE LA INFRAESTRUCTURA FÍSICA UNIVERSITARIA, 2DA. ETAPA

VIGILADOR: CARRASQUERA PALACIOS FERNANDO
UNIVERSIDAD AUTÓNOMA DEL ESTADO DE HIDALGO
CALLE DR. MANUEL GONZÁLEZ S/N
PUEBLO NEVO, HGO. 40100

PLANO: ARQUITECTÓNICO ICSA-RU

PLANO: PLANTA DE CONJUNTO

UNIDAD DE MEDIDA: METROS
ESCALA: S/E
FECHA: NOVIEMBRE 2025



C-01

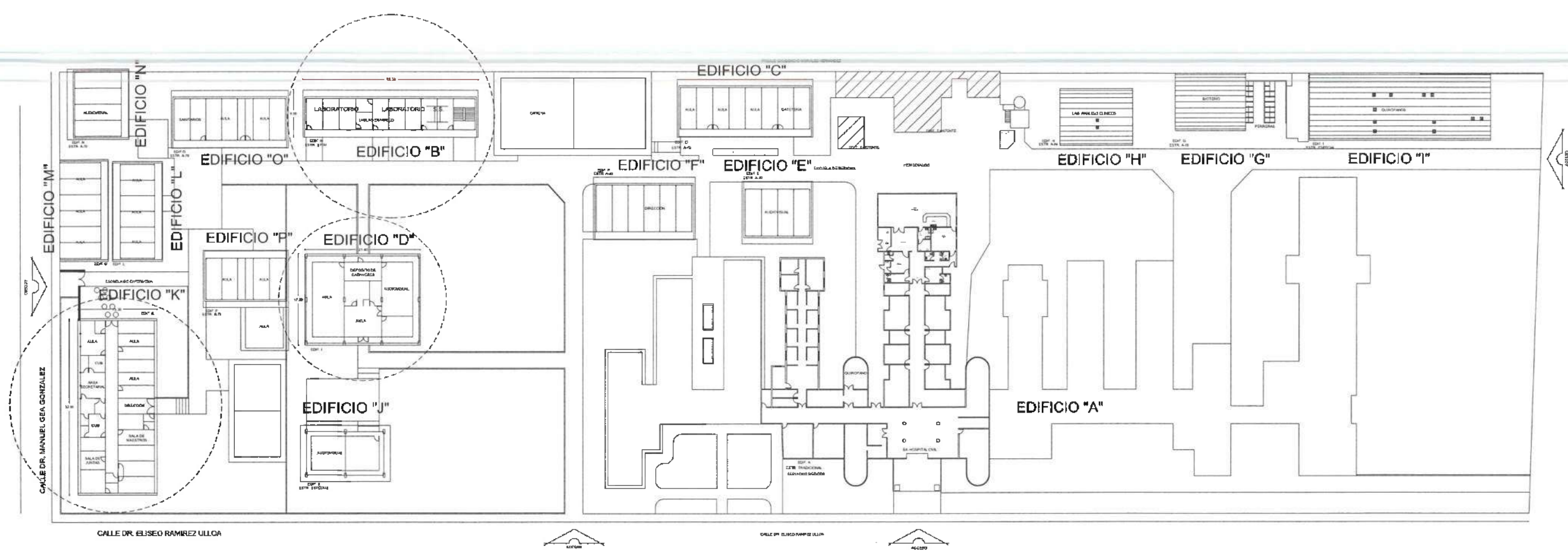

EX-ESCUELA DE ENFERMERÍA

EX-ESCUELA DE MEDICINA

EX-HOSPITAL CIVIL (ICSA) RU

CIUDAD DEL CONOCIMIENTO, Mpio. Mineral de la Reforma, Hidalgo

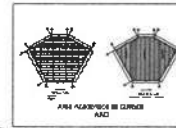
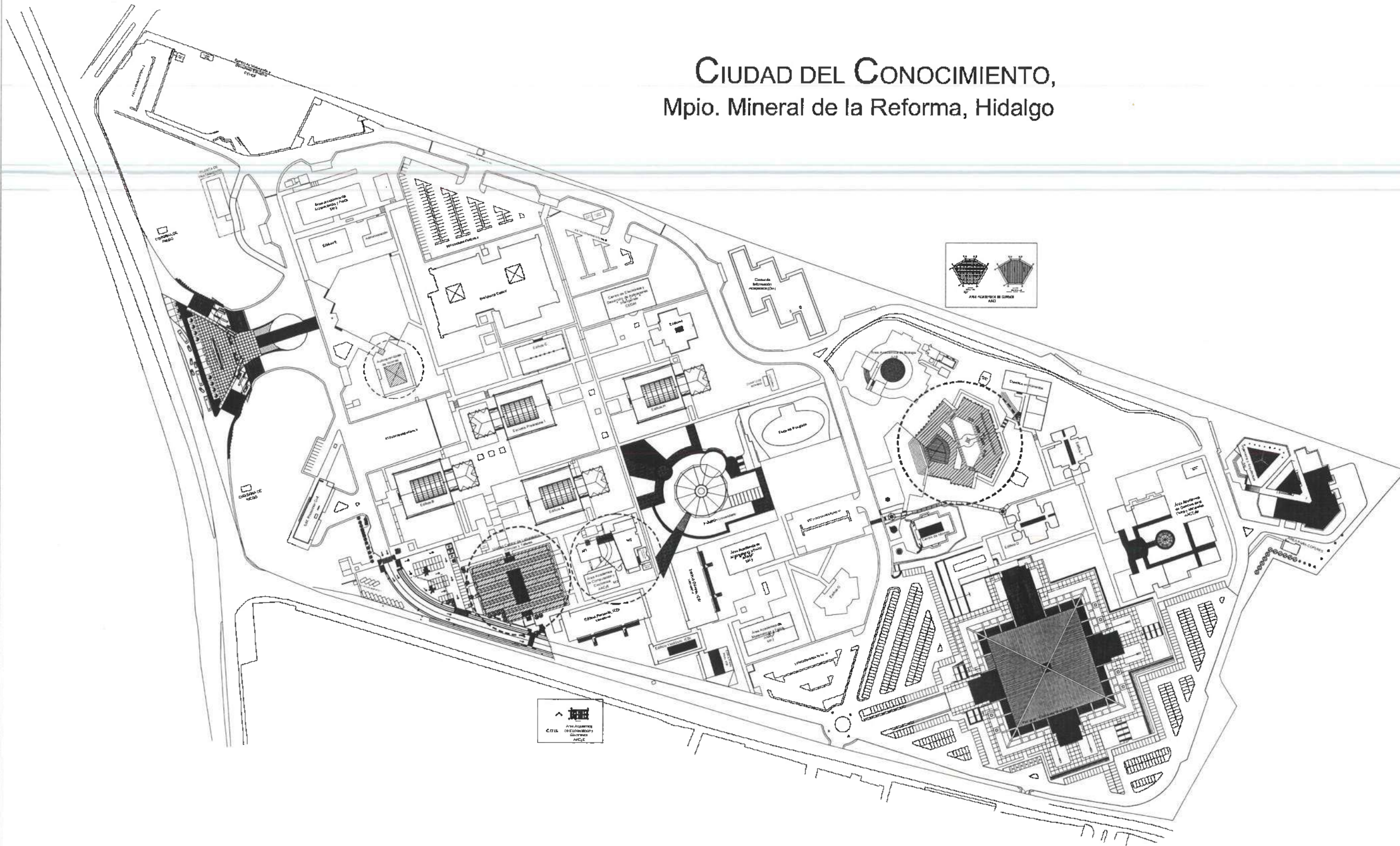

UNIVERSIDAD AUTÓNOMA DEL ESTADO DE HIDALGO
DIRECCIÓN GENERAL DE PLANEACIÓN
DIRECCIÓN DE PROYECTOS Y OBRAS



NOTAS:



Dirección Proyectos y Obras

PROYECTO DE LA U.A.E.H.
DR. OCTAVIO CASTILLO ACOSTA
DIRECTOR GENERAL DE OBRAS
ARG. ADRIÁN CORDERO VIEYRA

PROYECTO: MANTENIMIENTO PREVENTIVO Y/O CORRECTIVO DE IMPERMEABILIZACIONES EN ÁREAS ESPECÍFICAS DE LA INFRAESTRUCTURA FÍSICA UNIVERSITARIA, 2DA. ETAPA

PROYECTO: CASERTECA PACHUCA 11540000
ÁREAS ESPECÍFICAS DE LA INFRAESTRUCTURA FÍSICA UNIVERSITARIA
DISEÑO Y PROYECTO: DIRECCIÓN DE PROYECTOS Y OBRAS



PLANO: ARQUITECTÓNICO CC

PLANO: PLANTA DE CONJUNTO

UNIDAD: METROS

ESCALA: S/E

FECHA: NOVIEMBRE 2025

CLAVE: A-01

CENTRO DE AUTOAPRENDIZAJE DE IDIOMAS

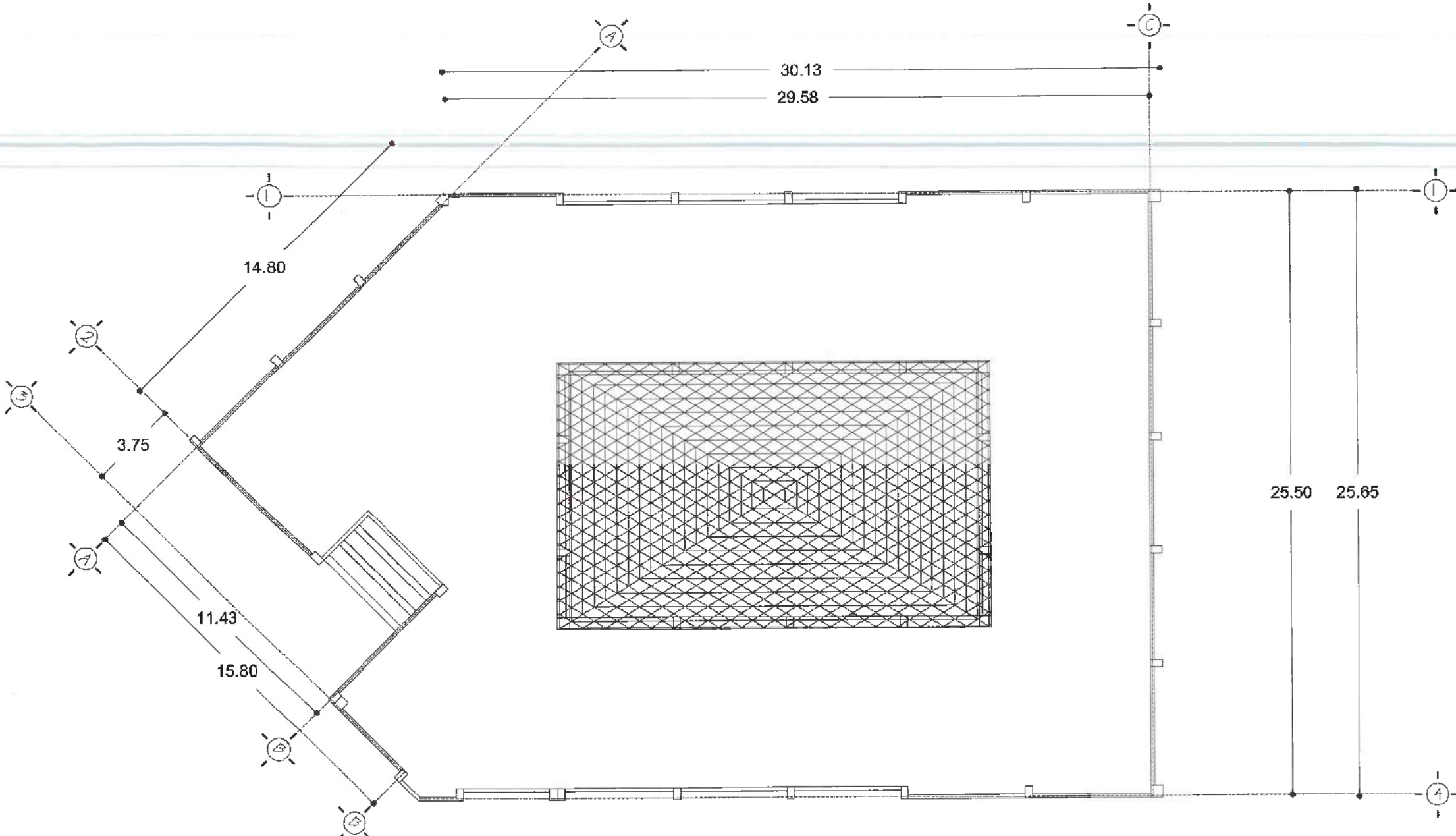

PLANTA DE AZOTEA



NOTAS:



DR. OCTAVIO CASTILLO ACOSTA
DIRECTOR PROYECTOS Y OBRAS
ARG. ADRIÁN CORDERO VIEYRA

OBJETO: MANTENIMIENTO PREVENTIVO Y/O CORRECTIVO DE
IMPLEMENTACIONES EN ÁREAS ESPECÍFICAS DE LA
INFRAESTRUCTURA FÍSICA UNIVERSITARIA, 2DA. ETAPA

ELABORADOR:
DIGNITARIA MAGANDA TULAMOREO
VENUSOLACIÓNNES COE DE HONDURAS
Y/O POPOLAHUQUE

PLANO:
ARQUITECTÓNICO CAI

PLANO:
PLANTA DE AZOTEA CAI

UNIDAD:
METROS

ESCALA:
S/E

FECHA:
NOVIEMBRE 2025

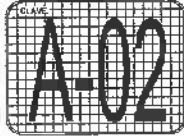

ÁREA ACADÉMICA DE QUIMICA

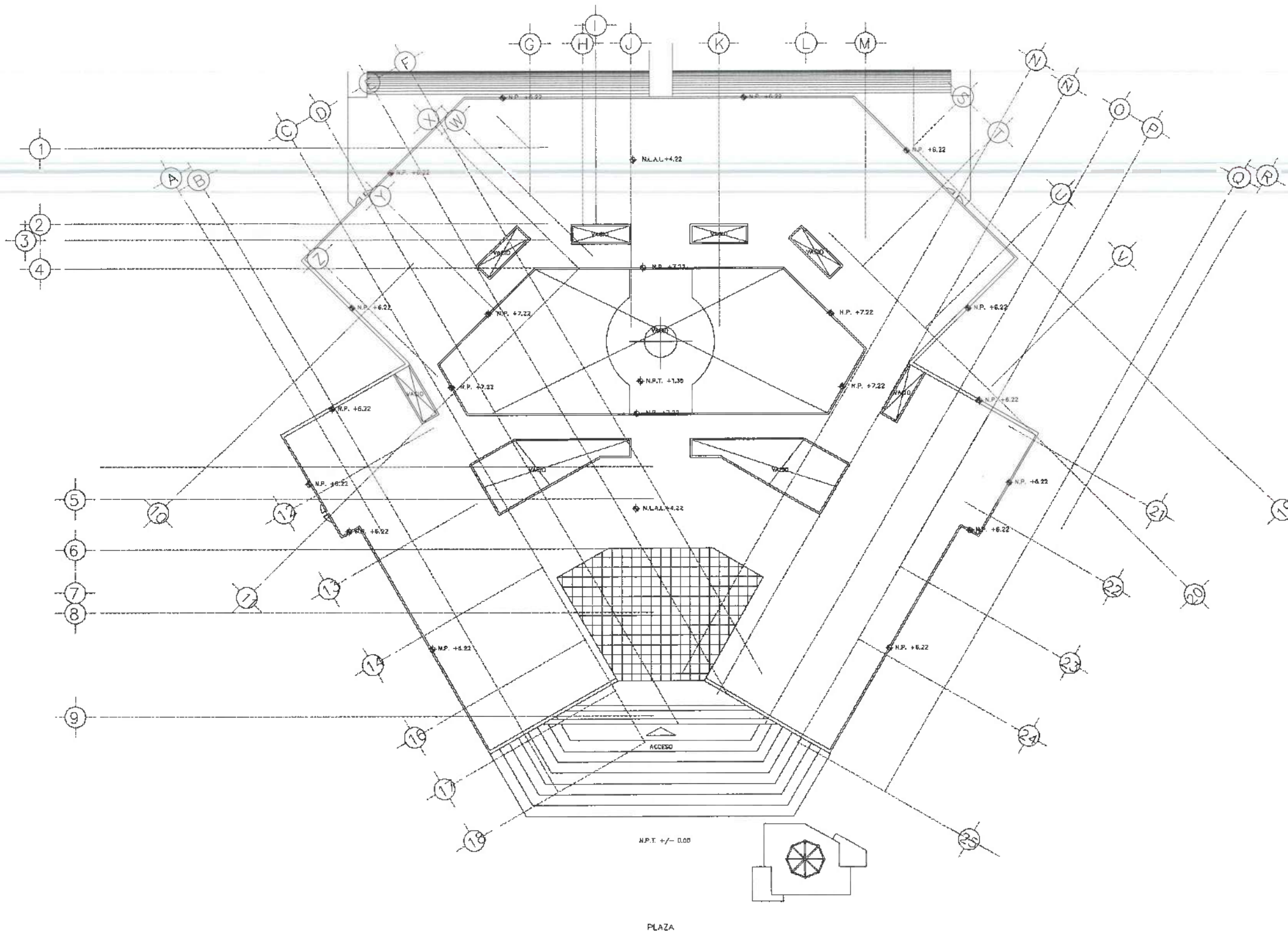

PLANTA DE AZOTEA

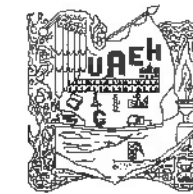

UNIVERSIDAD AUTÓNOMA DEL ESTADO DE HIDALGO
DIRECCIÓN GENERAL DE PLANEACIÓN
DIRECCIÓN DE PROYECTOS Y OBRAS



NOTAS:



Dirección Proyectos y Obras

DR. OCTAVIO CASTILLO ACOSTA
ARQ. ADRIÁN CORDERO VIEYRA

MANTENIMIENTO PREVENTIVO Y/O CORRECTIVO DE
IMPERMEABILIZACIONES EN ÁREAS ESPECÍFICAS DE LA
INFRAESTRUCTURA FÍSICA UNIVERSITARIA, 2DA. ETAPA

CARRERA PAQUITA TELLAZARDO
SERVICIO DE PROYECTOS Y OBRAS



ARQUITECTÓNICO AAQ

PLANTA DE AZOTEA

METROS

S/E

NOVIEMBRE 2025



CENTRO DE INVESTIGACIÓN EN TECNOLOGÍAS DE INFORMACIÓN Y SISTEMAS

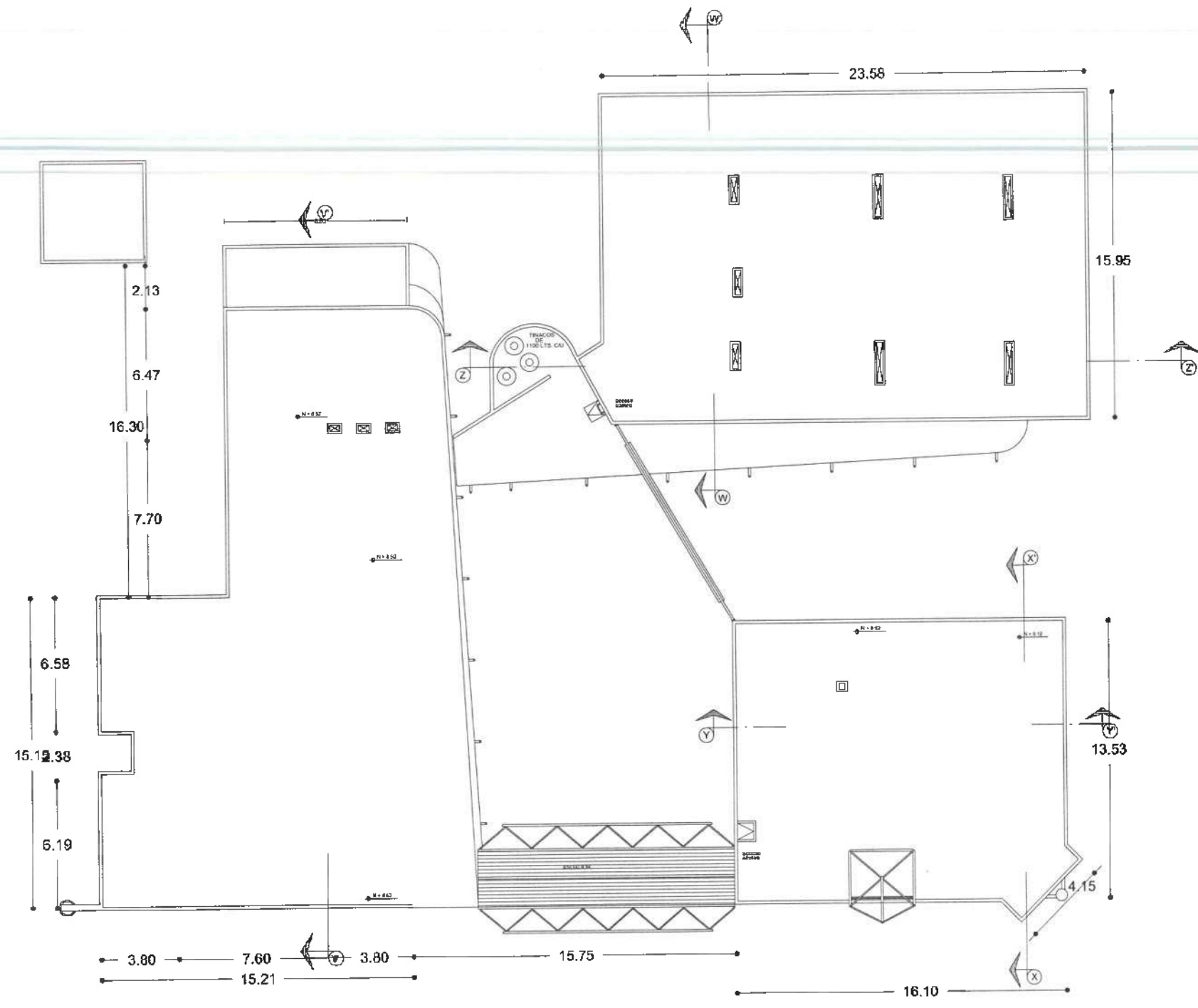

PLANTA DE AZOTEA



UNIVERSIDAD AUTÓNOMA DEL ESTADO DE HIDALGO
DIRECCIÓN GENERAL DE PLANEACIÓN
DIRECCIÓN DE PROYECTOS Y OBRAS



NOTAS:



DR. OCTAVIO CASTILLO ACOSTA
ARQ. ADRIÁN CORDERO VIEYRA

MANTENIMIENTO PREVENTIVO Y/O CORRECTIVO DE
IMPERMEABILIZACIONES EN ÁREAS ESPECÍFICAS DE LA
INFRAESTRUCTURA FÍSICA UNIVERSITARIA, 2DA. ETAPA

INICIADO
CUBIERTA PACHUCA TELAMONDO
MAYO 2025
DIRECCIÓN DE PROYECTOS Y OBRAS



PLANO:
ARQUITECTÓNICO CITS

PLANTA DE AZOTEA

UNIDAD: METROS

ESCALA: S/E

FECHA: NOVIEMBRE 2025



UNIDAD CENTRAL DE LABORATORIOS

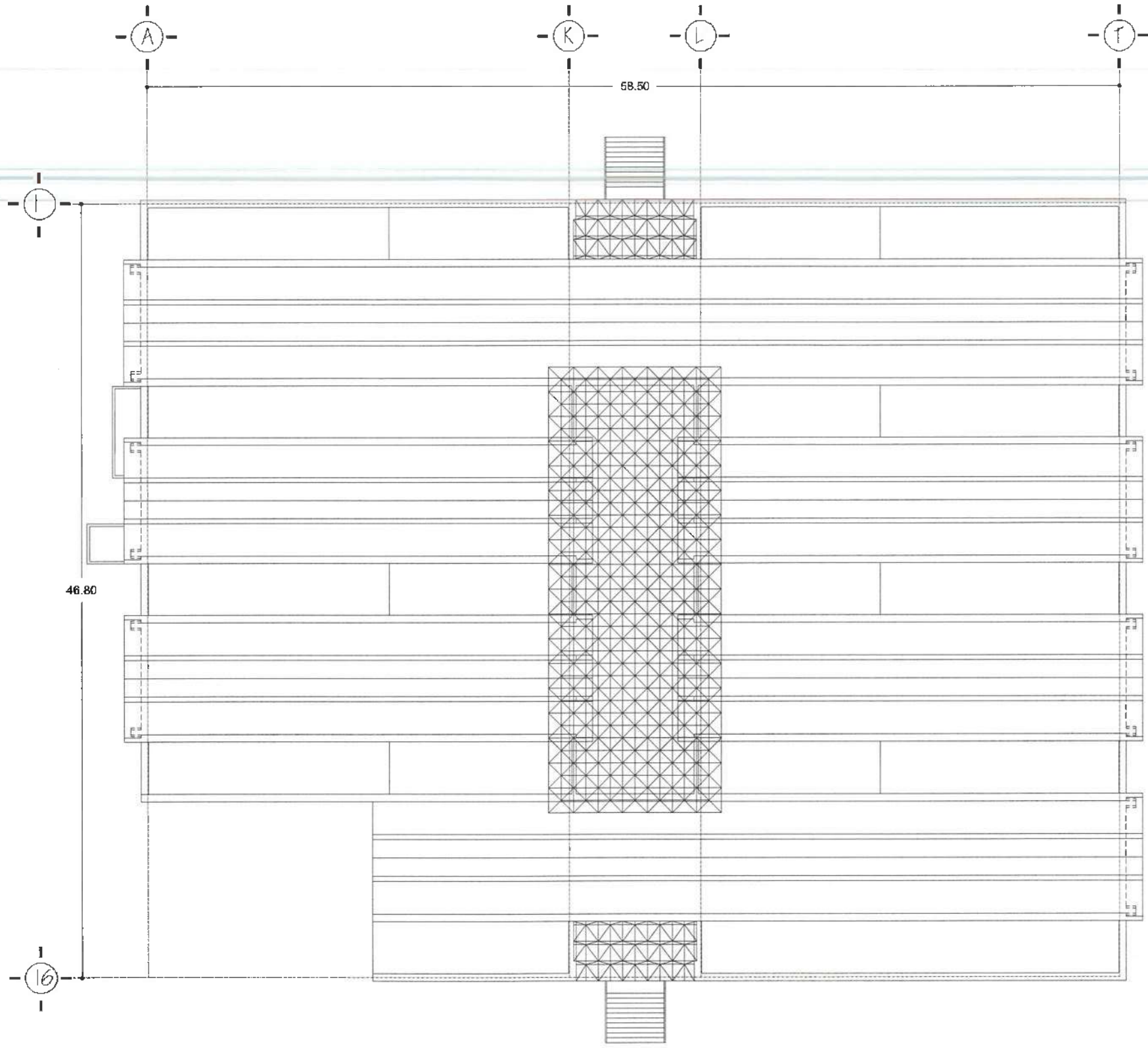

PLANTA DE AZOTEA

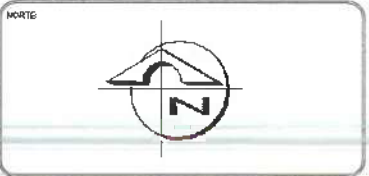

NOTAS:

Universidad Autónoma del Estado de Hidalgo
Dirección Proyectos y Obras

PROYECTO DE LA B. A. C. A.
DR. OCTAVIO CASTILLO ACOSTA
DISEÑO: ANDRÉS CORDERO VIEYRA
ARO. ADRIÁN CORDERO VIEYRA

MANUTENIMIENTO PREVENTIVO Y/O CORRECTIVO DE
INFRAESTRUCTURA FÍSICA UNIVERSITARIA, 2DA. ETAPA

PROYECTO:
CARRETERA PANHUECA TULANCIHO
DISEÑO Y ANÁLISIS:
DIRECCIÓN DE PROYECTOS Y OBRAS



PLANO:
ARQUITECTÓNICO UCL

PLANO:
PLANTA DE AZOTEA

UNIDAD:
METROS

ESCALA:
S/E

FECHA:
SEPTIEMBRE 2025

A-05